

Ariete

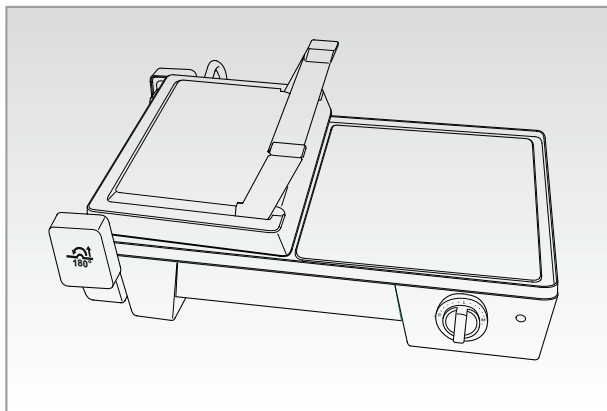

Gril 3 v 1

Gril 3 v 1

MODEL: 1916

Návod na obsluhu
Návod k obsluze

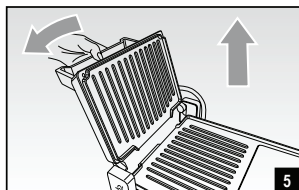
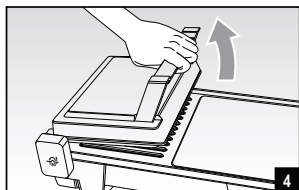
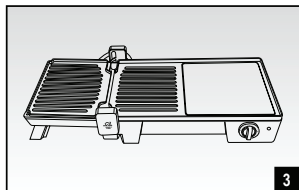
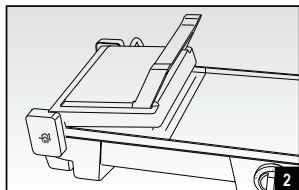
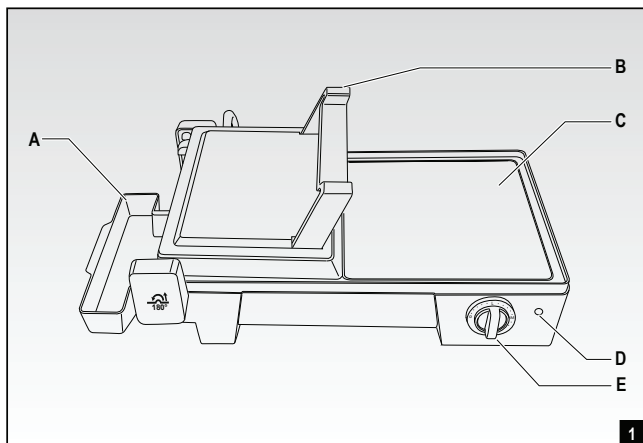

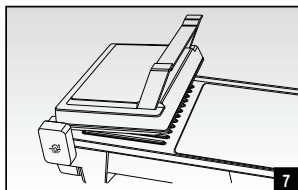
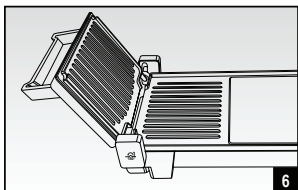



DÔLEŽITÉ BEZPEČNOSTNÉ POKYNY

PRED POUŽITÍM SI PREČÍTAJTE TIETO POKYNY

Zvýšte pozornosť pri použití elektrických spotrebičov a dodržiavajte nasledujúce pravidlá:

1. Uistite sa, že napätie na výrobnom štítku spotrebiča zodpovedá hodnotám elektrickej siete v domácnosti.
2. Ak je spotrebič pripojený k elektrickej sieti, nenechávajte ho bez dozoru; odpojte ho po každom použití.
3. Počas použitia postavte spotrebič na rovný a plochý povrch.
4. Spotrebič nevystavujte poveternostným vplyvom (dážď, slnko atď.).
5. Zabráňte kontaktu napájacieho kábla s horúcimi plochami.
6. Tento spotrebič môžu používať deti od 8 rokov a staršie a osoby s obmedzenými fyzickými, zmyslovými alebo mentálnymi schopnosťami alebo bez dostatočných skúseností a znalostí, ak sú pod dozorom alebo boli poučené o správnom použití spotrebiča a porozumeli prípadným rizikám. Nedovoľte deťom hrať sa so spotrebičom. Čistenie a údržbu nesmú vykonávať deti do 8 rokov a bez dozoru.
7. Deti do 8 rokov nesmú manipulovať so spotrebičom a napájacím káblom, ktorý musíte držať mimo ich dosah.
8. Spotrebič, kábel ani zástrčku nikdy neponárajte do vody ani iných tekutín; utrite len vlhkou utierkou.
9. Pred nasadením, zložením nástavcov alebo čistením odpojte spotrebič od elektrickej siete.
10.  Prístupný povrch spotrebiča môže byť počas prevádzky horúci.
11. Spotrebič nepoužívajte vonku.
12. Počas použitia odporúčame používať odsávač alebo iné adekvátne vetranie miestnosti.

13. Spotrebič nedávajte na ani do blízkosti zdroja tepla, elektrických spotrebičov ani do rúry. Nedávajte ho na iné spotrebiče.
14. Pri použití spotrebiča v blízkosti detí zvýšte pozornosť.
15. Pred použitím ovládačov spotrebiča alebo kontaktom so zástrčkou sa uistite, že máte suché ruky.
16. Pri odpájaní spotrebiča ťahajte vždy za zástrčku a vytiahnite priamo zo zásuvky. Pri odpájaní nikdy neťahajte za kábel.
17. Ak je poškodený napájací kábel alebo samotný spotrebič, nepoužívajte ho; v takom prípade odneste spotrebič do najbližšieho servisného strediska, aby sa zabránilo nebezpečenstvu.
18. V prípade použitia predlžovacích káblov musia byť tieto vhodné pre príkon spotrebiča, aby sa zabránilo ohrozeniu používateľa a pre bezpečnosť prostredia, v ktorom sa spotrebič používa. Použitím nevhodných predlžovacích káblov môže dôjsť k prevádzkovým anomáliám.
19. Napájací kábel nevedte v miestach, kde by naň dosiahli deti.
20. Neznižujte bezpečnosť spotrebiča použitím neoriginálnych náhradných dielov alebo neschválených výrobcom.
21. Tento spotrebič je navrhnutý len pre použitie V DOMÁCNOSTI a nesmie sa využívať na komerčné účely.
22. Tento spotrebič vyhovuje smerniciam 2006/95/EC a EMC 2004/108/EC a požiadavkám (EÚ) č. 1935/2004 z 27/10/2004 týkajúcim sa materiálov prichádzajúcich do kontaktu s potravinami.
23. Akékoľvek výrobcom neschválené zmeny tohto spotrebiča môžu viesť k strate záruky.
24. V prípade likvidácie spotrebiča ho odporúčame znefunkčniť odrezaním napájacieho kábla. Taktiež odporúčame znefunkčniť časti, ktoré môžu byť nebezpečné, hlavne pre deti, ktoré by sa mohli hrať so spotrebičom alebo jeho dielmi.
25. Obaly nenechávajte nikdy v dosahu detí, pretože môžu byť nebezpečné.
26.  Pre správnu likvidáciu spotrebiča podľa Európskej smernice 2012/18/EÚ si prečítajte príslušné informácie dodané so spotrebičom.

NEVYHADZUJTE TENTO NÁVOD

POPIS SPOTREBIČA (obr. 1)

- A Odkvapkávací zásobník
- B Rukoväť
- C Neprilňavé grilovacie platne
- D Kontrolka teploty
- E Volič nastavenia teploty

POKYNY PRE POUŽITIE

UPOZORNENIE:

Pred prvým použitím spotrebiča umyte grilovacie platne teplou vodou a jemným saponátom a potom ich natrite malým množstvom rastlinného oleja.

Pri prvom použití môže zo spotrebiča vychádzať malé množstvo dymu; toto je spôsobené zahriatím niektorých komponentov.

Spotrebič postavte na rovný povrch.

Počas fázy zahrievania sa uistite, že sú platne zatvorené.

- Spotrebič pripojte k elektrickej sieti. Rozsvieti sa kontrolka teploty (D), signalizujúca fázu zahrievania spotrebiča.
- Otočením voliča (E) zvolte požadovanú teplotu.
- Počas fázy predhrevu nechajte platne zatvorené.
- Po dosiahnutí požadovanej teploty kontrolka (D) zhasne (po približne 3 minútach) a je pripravený pre použitie.

Poznámka: kontrolka (D) sa opäť rozsvieti po poklese požadovanej teploty.

- Gril je vybavený dvoma typmi platní: hladká je vhodná pre prípravu smažených vajíčok, paradajok, húb, zatiaľ čo rebrovaná je vhodná pre mäso, hamburgery, rebierka, steaky, ryby atď.

RÔZNE SPÔSOBY GRILOVANIA:

Grilovanie so zatvorenými platňami (obr. 2)

- Táto pozícia je ideálna pre grilovanie mäsa, sendvičov atď.
- Keď zhasne kontrolka (D), rukoväťou (B) otvorte hornú platňu.
- Vložte požadovaný pokrm na spodnú platňu. Pokrm umiestnite vždy smerom k zadnej časti platne.
- Znížte hornú platňu pomocou rukoväti (B) a položte ju na pokrm rovnomerne.
- Pre grilovanie potrebujete 5-8 minút. Čas závisí od osobnej chuti, typu aj hrúbky potravín.

- Po pečení spotrebič vypnite otočením voliča (E) do pozície „0“, odpojte zástrčku od sieťovej zásuvky a zdvihnite hornú platňu. Pokrm vyberte pomocou plastovej lopatky.

Grilovacia pozícia s otvorenými platňami (obr. 3)

- Táto pozícia je vhodná pre grilovanie rýb, špízov, zeleniny atď. a poskytuje veľmi širokú plochu, ideálnu pre prípravu rôznych typov pokrmov súčasne.
- Keď zhasne kontrolka (D), zdvihnite hornú platňu pomocou rukoväti (B), kým nie je vo vertikálnej pozícii (obr. 4), potiahnite hore do konca bočných vodičok, pomaly potiahnite hore a potom pomaly znížte, čím získate maximálnu grilovaciu plochu (obr. 5).
- Hornú plochu je možné zdvihnúť taktiež do poloootvorenej pozície, čím zabránite kompletnému zníženiu (obr. 6).
- Na otvorené platne dajte pokrm pre grilovanie.
- Po grilovaní vypnite spotrebič otočením voliča (E) do pozície „0“, spotrebič odpojte od elektrickej siete a zložte pokrm pomocou plastovej lopatky.

Grilovanie s otvorenými platňami a hladkou plochou (obr. 7)

- Táto pozícia je vhodná pre súčasné grilovanie rôznych typov pokrmov použitím kontaktných platní a barbeque s hladkou platňou.
- Keď zhasne kontrolka (D), zdvihnite hornú časť pomocou rukoväti (b) až do vertikálnej pozície, mierne posuňte gril hore do konca vodičok, potom úplne sklopte na zahrievaný pokrm, získate tým pozíciu so zdvihnutou hornou platňou a paralelne k spodnej.

UPOZORNENIE:

Nedotýkajte sa platní a krytu spotrebiča, aby ste zabránili popáleniu.

Nikdy nepoužívajte kovové príbory, aby ste zabránili poškodeniu neprilhavých grilovacích platní.

ČAS GRILOVANIA

Sendvič	6-8 min.
Klobásy	8-10 min.
Ryby	8-10 min.
Toast	3-6 min.
Mäso	5-7 min.
Špízy	8-10 min.
Zelenina	8-10 min.

ČISTENIE

UPOZORNENIE:

Pred čistením alebo údržbou spotrebič odpojte a nechajte vychladnúť.

Nikdy neponárajte spotrebič do vody ani iných tekutín a nikdy ho neumývajte pod tečúcou vodou.

Nikdy nepoužívajte kovové predmety, drsné špongie ani prášky, aby nedošlo k poškodeniu neprilnavého povrchu.

- Platne (C) dôkladne vyčistite teplou vodou a bežným, nebrúsnyim prostriedkom na riad.

Informácie o likvidácii opotrebovaného elektrického zariadenia (súkromné domácnosti)



Tento symbol na produktoch a/alebo na priložených dokumentoch znamená, že sa pri likvidácii nesmú elektrické a elektronické zariadenia miešať so všeobecným domácim odpadom. V záujme správneho obhospodarovania, obnovy a recyklácie odveďte, prosím, tieto produkty na určené zberné miesta, kde budú prijaté bez poplatku. V niektorých krajinách je možné tieto produkty vrátiť priamo miestnemu maloobchodu v prípade, ak si objednáte podobný nový výrobok. Správna likvidácia týchto produktov pomôže ušetriť hodnotné zdroje a zabrániť možným negatívnym vplyvom na ľudské zdravie a prostredie, ktoré môžu inak vzniknúť v dôsledku nesprávneho zaobchádzania s odpadom. Bližšie informácie o najbližšom zbernom mieste získate na miestnom úrade. V prípade nesprávnej likvidácie odpadu môžu byť uplatnené pokuty v súlade s platnou legislatívou.

Pre právnické osoby v Európskej únii

Ak potrebujete zlikvidovať opotrebované elektrické a elektronické zariadenia, bližšie informácie získate od svojho miestneho predajcu alebo dodávateľa.

Informácie o likvidácii v krajinách mimo Európskej únie

Tento symbol je platný len v Európskej únii. Ak si želáte zlikvidovať toto zariadenie, obráťte sa na miestny úrad alebo predajcu a poinformujte sa o správnom spôsobe likvidácie tohto typu odpadu.

Výhradný dovozca a distribútor pre Slovensko:

DSI Slovakia s.r.o.
Letná 42
040 01 Košice
Slovenská republika
Tel: +421 556 118 110

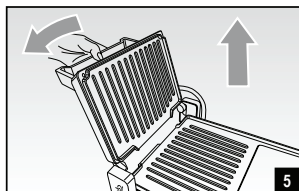
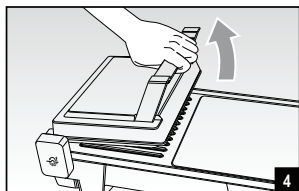
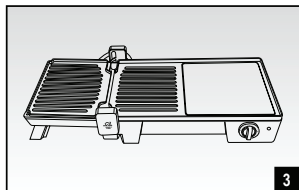
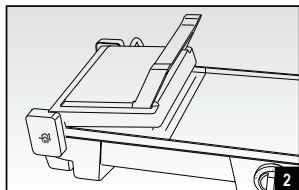
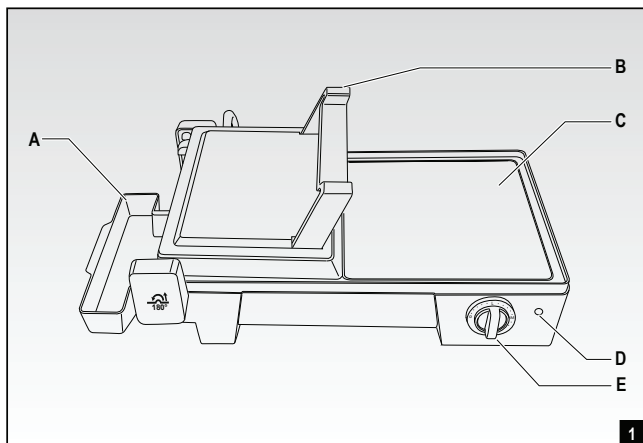

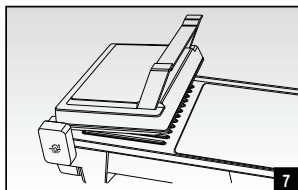
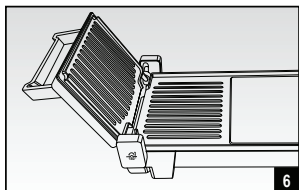



DŮLEŽITÉ BEZPEČNOSTNÍ POKYNY

PŘED POUŽITÍM SI PŘEČTĚTE TYTO POKYNY

Zvyšte pozornost při použití elektrických spotřebičů a dodržujte následující pravidla:

1. Ujistěte se, zda napětí na výrobním štítku spotřebiče odpovídá hodnotám elektrické sítě v domácnosti.
2. Pokud je spotřebič připojen k elektrické síti, nenechávejte jej bez dohledu; odpojte jej po každém použití.
3. Během použití postavte spotřebič na rovný a plochý povrch.
4. Spotřebič nevystavujte povětrnostním vlivům (děšť, slunce apod.).
5. Zabraňte kontaktu přívodního kabelu s horkými plochami.
6. Tento spotřebič smí používat děti od 8 let a starší a osoby s omezenými fyzickými, smyslovými nebo mentálními schopnostmi nebo bez dostatečných zkušeností a znalostí, pokud jsou pod dohledem nebo byly poučeny o správném použití spotřebiče a porozuměly možným rizikům. Nedovolte dětem hrát si se spotřebičem. Čištění a údržbu nesmí provádět děti do 8 let a bez dohledu.
7. Děti do 8 let nesmí manipulovat se spotřebičem a přívodním kabelem, který musíte držet mimo jejich dosah.
8. Spotřebič, kabel ani zástrčku nikdy neponořujte do vody ani jiných tekutin; utřete pouze vlhkou utěrkou.
9. Před nasazením, sejmutím nástavců nebo čištěním odpojte spotřebič od elektrické sítě.
10.  Přístupný povrch spotřebiče může být během provozu horký.
11. Spotřebič nepoužívejte venku.
12. Během použití doporučujeme používat odsavač nebo jiné adekvátní větrání místnosti.

13. Spotřebič nestavte na ani do blízkosti zdroje tepla, elektrických spotřebičů ani dovnitř trouby. Nedávejte jej na jiné spotřebiče.
14. Při použití spotřebiče v blízkosti dětí zvyšte pozornost.
15. Před použitím ovladačů spotřebiče nebo kontaktem se zástrčkou se ujistěte, zda máte suché ruce.
16. Při odpojování spotřebiče tahejte vždy za zástrčku a vytáhněte přímo ze zásuvky. Při odpojování nikdy netahejte za kabel.
17. Pokud je poškozený přívodní kabel nebo samotný spotřebič, nepoužívejte jej; v takovém případě odnesete spotřebič do nejbližšího servisního střediska, aby se zabránilo nebezpečí.
18. V případě použití prodlužovacích kabelů musí být tyto vhodné pro příkon spotřebiče, aby se zabránilo ohrožení uživatele a pro bezpečnost prostředí, ve kterém se spotřebič používá. Použitím nevhodných prodlužovacích kabelů může dojít k provozním anomáliím.
19. Přívodní kabel nevedte v místech, kde by na něj dosáhly děti.
20. Nesnižujte bezpečnost spotřebiče použitím neoriginálních náhradních dílů nebo neschválených výrobem.
21. Tento spotřebič je navržený pouze pro použití V DOMÁCNOSTI a nesmí se využívat ke komerčním účelům.
22. Tento spotřebič vyhovuje směrnici 2006/95/EC a EMC 2004/108/EC a požadavkům (EU) č. 1935/2004 z 27/10/2004 týkajícím se materiálů přicházejících do kontaktu s potravinami.
23. Jakékoliv výrobcem neschválené změny tohoto spotřebiče mohou vést ke ztrátě záruky.
24. V případě likvidace spotřebiče jej doporučujeme znefunkčnit odříznutím přívodního kabelu. Také doporučujeme znefunkčnit části, které mohou být nebezpečné, zejména pro děti, které by si mohly hrát se spotřebičem nebo jeho díly.
25. Obaly nenechávejte nikdy v dosahu dětí, protože mohou být nebezpečné.
26.  Pro správnou likvidaci spotřebiče dle Evropské směrnice 2012/18/EU si přečtěte příslušné informace dodané se spotřebičem.

NEVYHAZUJTE TENTO NÁVOD

POPIS SPOTŘEBIČE (obr. 1)

- A Odkapávací zásobník
- B Madlo
- C Nepřilnavé grilovací plotny
- D Kontrolka teploty
- E Volič nastavení teploty

POKYNY K POUŽITÍ

UPOZORNĚNÍ:

Před prvním použitím spotřebiče umyjte grilovací plotny teplou vodou a jemným saponátem a pak je namažte malým množstvím rostlinného oleje.

Při prvním použití může ze spotřebiče vycházet malé množství kouře; toto je způsobeno zahřátím některých komponentů.

Spotřebič postavte na rovný povrch.

Během fáze zahřívání se ujistěte, zda jsou plotny zavřené.

- Spotřebič připojte k elektrické síti. Rozsvítí se kontrolka teploty (D), signalizující fázi zahřívání spotřebiče.
- Otočením voliče (E) zvolte požadovanou teplotu.
- Během fáze předhřevu nechte plotny zavřené.
- Po dosažení požadované teploty kontrolka (D) zhasne (po přibližně 3 minutách) a je připraven pro použití.

Poznámka: kontrolka (D) se opět rozsvítí po poklesu požadované teploty.

- Gril je vybaven dvěma typy ploten: hladká je vhodná pro přípravu smažených vajíček, rajčat, hub, zatímco žebrovaná je vhodná pro maso, hamburgery, žebírka, steaky, ryby apod.

RŮZNÉ ZPŮSOBY GRILOVÁNÍ:

Grilování se zavřenými plotnami (obr. 2)

- Tato pozice je ideální pro grilování masa, toastů apod.
- Když zhasne kontrolka (D), madlem (B) otevřete horní plotnu.
- Vložte požadovaný pokrm na spodní plotnu. Pokrm umístěte vždy směrem k zadní části plotny.
- Snižte horní plotnu pomocí madla (B) a položte ji na pokrm rovnoměrně.
- Pro grilování potřebujete 5-8 minut. Doba závisí na osobní chuti, typu i tloušťce potravin.

- Po pečení spotřebič vypněte otočením voliče (E) do pozice „0“, odpojte zástrčku od síťové zásuvky a zvedněte horní plotnu. Pokrm vyndejte pomocí plastové lopatky.

Grilovací pozice s otevřenými plotnami (obr. 3)

- Tato pozice je vhodná pro grilování ryb, špízů, zeleniny apod. a nabízí velmi širokou plochu, ideální pro přípravu různých typů pokrmů najednou.
- Když zhasne kontrolka (D), zvedněte horní plotnu pomocí madla (B), dokud není ve vertikální pozici (obr. 4), potáhněte nahoru do konce bočních vodítek, pomalu potáhněte nahoru a pak pomalu snižte, čím získáte maximální grilovací plochu (obr. 5).
- Horní plochu lze zvednout také do polootevřené pozice, čímž zabráníte kompletnímu snížení (obr. 6).
- Na otevřené plotny dejte pokrm pro grilování.
- Po grilování vypněte spotřebič otočením voliče (E) do pozice „0“, spotřebič odpojte od elektrické sítě a sundejte pokrm pomocí plastové lopatky.

Grilování s otevřenými plotnami a hladkou plochou (obr. 7)

- Tato pozice je vhodná pro současné grilování různých typů pokrmů použitím kontaktních ploten a barbeque s hladkou plotnou.
- Když zhasne kontrolka (D), zvedněte horní část pomocí madla (b) až do vertikální pozice, mírně posuňte gril nahoru do konce vodítek, pak zcela sklopte na zahřívavý pokrm, získáte tím pozici se zvednutou horní plotnou a paralelně ke spodní.

UPOZORNĚNÍ:

Nedotýkejte se ploten a krytu spotřebiče, abyste zabránili popálení.

Nikdy nepoužívejte kovové náčiní, abyste zabránili poškození nepřilnavých grilovacích ploten.

DOBA GRILOVÁNÍ

Sendvič	6-8 min.
Klobásy	8-10 min.
Ryby	8-10 min.
Toast	3-6 min.
Maso	5-7 min.
Špízy	8-10 min.
Zelenina	8-10 min.

ČIŠTĚNÍ

UPOZORNĚNÍ:

Před čištěním nebo údržbou spotřebič odpojte a nechte vychladnout.

Nikdy neponořujte spotřebič do vody ani jiných tekutin a nikdy jej nemyjte pod tekoucí vodou.

Nikdy nepoužívejte kovové předměty, drsné hubky ani prášky, aby nedošlo k poškození nepřilnavého povrchu.

- Plotny (C) důkladně vyčistěte teplou vodou a běžným, neabrazivním prostředkem na nádobí.

Informace pro uživatele k likvidaci elektrických a elektronických zařízení (domácnosti)



Tento symbol na produktech anebo v průvodních dokumentech znamená, že použité elektrické a elektronické výrobky nesmí být přidány do běžného komunálního odpadu.

Ke správné likvidaci, obnově a recyklaci doručte tyto výrobky na určená sběrná místa, kde budou přijata zdarma. Alternativně v některých zemích můžete vrátit své výrobky místnímu prodejci při koupi ekvivalentního nového produktu. Správnou likvidací tohoto produktu pomůžete zachovat cenné přírodní zdroje a napomáháte prevenci potenciálních negativních dopadů na životní prostředí a lidské zdraví, což by mohly být důsledky nesprávné likvidace odpadů. Další podrobnosti si vyžádejte od místního úřadu nebo nejbližšího sběrného místa. Při nesprávné likvidaci tohoto druhu odpadu mohou být v souladu s národními předpisy uděleny pokuty.

Pro podnikové uživatele v zemích Evropské unie

Chcete-li likvidovat elektrická a elektronická zařízení, vyžádejte si potřebné informace od svého prodejce nebo dodavatele.

Informace k likvidaci v ostatních zemích mimo Evropskou unii

Tento symbol je platný jen v Evropské unii.

Chcete-li tento výrobek zlikvidovat, vyžádejte si potřebné informace o správném způsobu likvidace od místních úřadů nebo od svého prodejce.

Výhradní dovozce a distributor pro ČR:

DSI Czech, spol. s.r.o.
Křižíkova 237/36A
186 00 Praha 8 – Karlín
Česká republika
Tel: + 420 225 386 130