

# *Ariete*

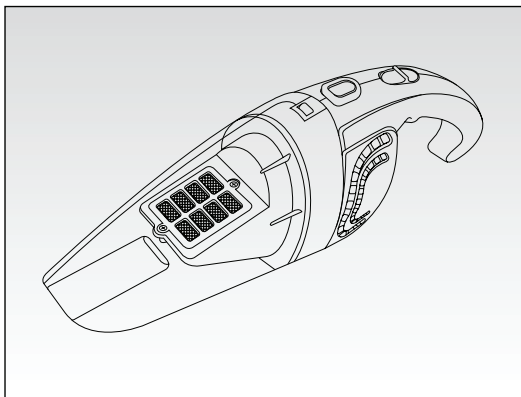

Ručný vysávač  
Ruční vysávač

---

**MODEL: 2474**

---

**CE EAC**

Návod na obsluhu  
Návod k obsluze

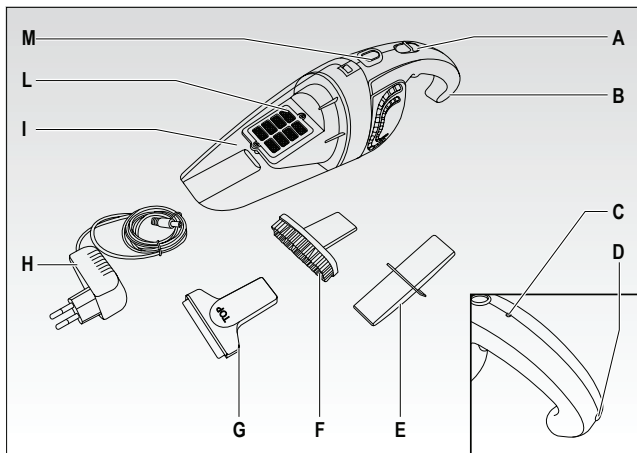

Obr. 1

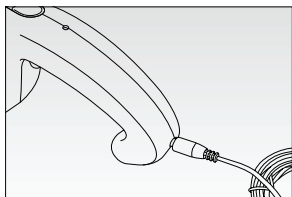

Obr. 2

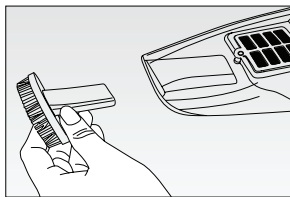

Obr. 3

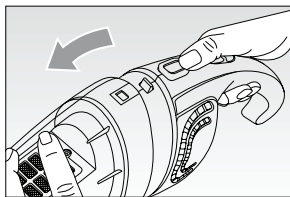

Obr. 4

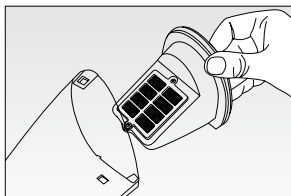

Obr. 5

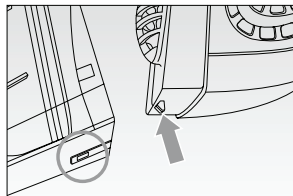

Obr. 6

## **DÔLEŽITÉ BEZPEČNOSTNÉ POKYNY**

### **PRED POUŽITÍM SI PREČÍTAJTE TIETO POKYNY**

Zvýšte pozornosť pri použití elektrických spotrebičov a dodržiavajte nasledujúce pravidlá:

- 1 Spotrebič nedávajte na ani do blízkosti zdroja tepla.
- 2 Spotrebič nikdy nepoužívajte v blízkosti osôb ani ho nedvíhajte do úrovni očí, uší atď..., pretože to môže viesť k zraneniu.
- 3 Spotrebič nevystavujte poveternostným vplyvom (dážď, slnko atď.).
- 4 Zabráňte kontaktu napájacieho kábla s horúcimi plochami.
- 5 Tento spotrebič nie je určený pre použitie osobami (vrátane detí) s obmedzenými fyzickými, zmyslovými alebo mentálnymi schopnosťami, alebo bez dostatočných skúseností a znalostí, ak nie sú pod dozorom osoby zodpovednej za ich bezpečnosť.
- 6 Nedovoľte deťom hrať sa so spotrebičom.
- 7 Do spotrebiča nekladajte žiadne predmety, ktoré by mohli brániť prúdeniu vzduchu.
- 8 Držte otvory bez prachu, chumáčov, vlasov atď.
- 9 Spotrebič nikdy nepoužívajte bez filtra.
- 10 Spotrebič nepoužívajte na vysávanie horúcich, dymiacich alebo horiacich predmetov, ako sú cigarety, zápalky alebo horúci popol.
- 11 Nikdy nevysávajte horľavé materiály (prchavé tekutiny, benzín, petrolej atď.) ani ho nepoužívajte v miestach v veľkom množstvom vody.
- 12 Spotrebič nikdy nepoužívajte v zatvorenom prostredí alebo na mieste s výparmi olejových farieb, lakov a rozpúšťadiel, horľavých práškov alebo iných toxických alebo výbušných plynov.
- 13 Nikdy nevysávajte toxické materiály (bielidlo, čpavok, čističe potrubia, benzín atď.).

- 14 NIKDY NEPONÁRAJTE TELO SPOTREBIČA, ZÁSTRČKU ANI KÁBEL DO VODY ANI INÝCH TEKUTÍN; UTRITE VLHKOU UTIERKOU.
- 15 PRED NASADENÍM ALEBO ZLOŽENÍM DIELOV, PRED ČISTENÍM A PO POUŽITÍ SPOTREBIČ VYPNITE.
- 16 Pred pripojením nabíjača k elektrickej sieti sa uistite, že napätie na výrobnom štítku zodpovedá napätiu v elektrickom systéme.
- 17 POČAS POUŽITIA ODPOJTE NABÍJEČ OD ELEKTRICKEJ SIETE.
- 18 Tento spotrebič používa NiMH nabíjacie batérie a preto ho na konci životnosti nelikvidujte spoločne s bežným komunálnym odpadom. Odneste ho na špeciálne zberné miesto pre recykláciu alebo predajcovi, ktorý poskytuje tento typ služby. Separovaný zber domácich spotrebičov pomáha zabrániť prípadným negatívnym vplyvom na zdravie a životné prostredie aj pomáha v obnove materiálov, z ktorých je spotrebič vyrobený, pre ochranu hodnotných zdrojov a energie. Výrobok je označený symbolom prečiarknutej nádoby na odpady pre upozornenie, že sa musí likvidovať samostatne. Batérie nikdy nevhadzujte do ohňa.
- 19 Pre najlepšiu účinnosť nikdy nenabíjajte batérie, ak je teplota prostredia pod 5°C (40° F) alebo nad 40° C (105° F).
- 20 Ak z batérie vyteká tekutina, spotrebič nepoužívajte; odneste ho do najbližšieho servisného strediska pre výmenu batérií.
- 21 Pred použitím ovládačov spotrebiča alebo kontaktom so zástrčkou sa uistite, že máte suché ruky.
- 22 Pre odpojenie spotrebiča uchopte zástrčku a odpojte ju od elektrickej zásuvky. Nikdy netahajte za napájací kábel.
- 23 Spotrebič nepoužívajte, ak má poškodený napájací kábel alebo zástrčku, alebo je poškodený samotný spotrebič; v takom prípade ho odneste do najbližšieho autorizovaného servisného strediska.
- 24 Aby ste zabránili nebezpečenstvu, ak je poškodený napájací kábel, musí ho vymeniť výrobca, jeho servisný technik alebo podobne kvalifikovaná osoba.
- 25 Tento spotrebič je určený len pre POUŽITIE V DOMÁCNOSTI a nesmie sa používať na komerčnú účely.
- 26 Tento spotrebič vyhovuje smerniciam 2006/95/EÚ a EMC 2004/108/EÚ.
- 27 Akékoľvek výrobcom neschválené zmeny tohto spotrebiča môžu viesť k strate záruky.
- 28 V prípade likvidácie spotrebiča ho odporúčame znefunkčniť odrezaním napájacieho kábla. Taktiež odporúčame znefunkčniť časti, ktoré môžu byť nebezpečné, hlavne pre deti, ktoré by sa mohli hrať so spotrebičom alebo jeho dielmi.

- 29 Obaly nenechávajú nikdy v dosahu detí, pretože môžu byť nebezpečné.
- 30  Pre správnu likvidáciu spotrebiča podľa Európskej smernice 2012/18/EÚ si prečítajte príslušné informácie dodané so spotrebičom.

## NEVYHADZUJTE TENTO NÁVOD

### POPIS SPOTREBIČA (Obr. 1)

- A Tlačidlo zapnutia/vypnutia
- B Rukoväť
- C Kontrolka nabíjania
- D Konektor nabíjačky
- E Štrbinový nástavec
- F Vysávač s kefkou
- G Vysávač pre nečistoty a malé množstvo vody
- I Nabíjací adaptér
- I Zásobník prachu
- L Filter
- M Tlačidlá na odomknutie

### NABÍJANIE BATÉRIE

**DÔLEŽITÉ:** pred použitím batériu úplne nabite.

**DÔLEŽITÉ:** batériu nabíjajte najmenej 24 hodín pre jej aktiváciu pred prvým použitím; potom bude plné nabitie trvať približne 8 hodín.

**DÔLEŽITÉ:** je úplne normálne, že spotrebič sa počas nabíjania zahrieva.

**DÔLEŽITÉ:** spotrebič počas nabíjania nepoužívajte.

- Po poskladaní spotrebiča pripojte nabíjač (H) k elektrickej sieti a konektor pripojte k príslušnej zásuvke (D) na tele spotrebiča (obr. 2). Pre indikáciu nabíjania svieti kontrolka (C). Kontrolka neposkytuje informáciu o stave nabíjania.

**DÔLEŽITÉ:** pred opakovaným nabíjaním odporúčame využiť celú kapacitu batérie.

### NÁSTAVCE

#### Vysávač (G)

Služi na vysávanie veľkých nečistôt a malého množstva vody.

#### Okrúhla kefa (F)

Vhodná pre čistenie pohoviek a látok.

## **Štrbinový nástavec (E)**

Ideálny pre čistenie rohov a ťažko prístupných miest.

## **POKYNY PRE POUŽITIE**

**DÔLEŽITÉ:** PO POUŽITÍ A PRED NASADENÍM A ZLOŽENÍM NÁSTAVCOV ALEBO PRED ČISTENÍM SPOTREBIČA HO VYPNITE.

- Nasadte požadovaný nástavec na konce zásobníka na prach (I), stlačením tlačidla zapnutia/vypnutia (A) zapnete vysávač, držte ho za rukoväť (B) (obr. 3). Keď dochádza k vybitiu batérie, rozsvieti sa kontrolka (C) a svieti až do úplného vybitia batérie. Batériu nabíjate podľa skôr uvedeného postupu.

## **ČISTENIE**

**DÔLEŽITÉ:** NIKDY NEPONÁRAJTE SPOTREBIČ, ZÁSTRČKU ANI KÁBEL DO VODY ANI INÝCH TEKUTÍN; UTRITE VHLKOU UTIERKOU.

**DÔLEŽITÉ:** PO POUŽITÍ A PRED NASADENÍM A ZLOŽENÍM NÁSTAVCOV ALEBO PRED ČISTENÍM SPOTREBIČA HO VYPNITE.

- Telo spotrebiča čistite len vlhkou utierkou pomocou jemného saponátu. Pri čistení vysávača zabráňte vniknutiu tekutiny do vysávača. Nikdy nepoužívajte agresívne čistiace prostriedky (odstraňovače škvŕn alebo rozpúšťadlá), pretože môžu poškodiť plast.

## **Vyprázdnenie zásobníka na prach (I)**

**DÔLEŽITÉ:** vyprázdňte zásobník na prach (I) a filter (L) v správnom čase; ak je zásobník na prach plný alebo je upchatý filter, zníži sa sací výkon.

- Stlačte tlačidlo uvoľnenia (M) a vyťahnite celý zásobník (obr. 4).
- Vyberte filter (L) (obr. 5) a pokračujte v čistení.

**DÔLEŽITÉ:** filter (L) umyte len čistou vodou, bez použitia saponátu alebo čistiacich prostriedkov.

- Prach zo zásobníka (I) dajte do plastového vrečka; ak je to nutné, zásobník vypláchnite.
- Všetky diely vysušte a poskladajte ich.
- Poskladajte telo spotrebiča so zásobníkom prachu, vložením jazýčka na tele do otvoru na zásobníku a zatlačte poistku, kým nezapadne na mieste (obr. 6).

**DÔLEŽITÉ:** správne poskladajte filter (L) a zásobník prachu (I) pred použitím spotrebiča.

## ODSTRÁNENIE PRÍPADNÝCH PROBLÉMOV

<b>Problém</b>	<b>Možná príčina</b>	<b>Riešenie</b>
Motor nefunguje.	Vybitá batéria.	Nabite batériu.
Slabý sací výkon.	Plný zásobník prachu alebo zablokovaný filter.	Vyprázdnite zásobník prachu a vyčistite filter.
Kontrolka nabíjania nefunguje.	Odpojené napájanie.	Pevne pripojte.
	Nabíjač nie je úplne zasunutý.	
	Prach medzi motorom a základňou.	Odstráňte prach.
Čas prevádzky batérie sa značne skracuje.	Ak je batéria úplne nabitá po 8 hodinách.	Ak batérie funguje len 1-2 minúty po plnom 8-hodinovom nabíjaní, stratila kapacitu a je nutné ju vymeniť za novú. Kontaktujte autorizované servisné stredisko.

## Informácie o likvidácii opotrebovaného elektrického zariadenia (súkromné domácnosti)



Tento symbol na produktoch a/alebo na priložených dokumentoch znamená, že sa pri likvidácii nesmú elektrické a elektronické zariadenia miešať so všeobecným domácim odpadom. V záujme správneho obhospodarovania, obnovy a recyklácie odveďte, prosím, tieto produkty na určené zberné miesta, kde budú prijaté bez poplatku. V niektorých krajinách je možné tieto produkty vrátiť priamo miestnemu maloobchodu v prípade, ak si objednáte podobný nový výrobok. Správna likvidácia týchto produktov pomôže ušetriť hodnotné zdroje a zabrániť možným negatívnym vplyvom na ľudské zdravie a prostredie, ktoré môžu inak vzniknúť v dôsledku nesprávneho zaobchádzania s odpadom. Bližšie informácie o najbližšom zbernom mieste získate na miestnom úrade. V prípade nesprávnej likvidácie odpadu môžu byť uplatnené pokuty v súlade s platnou legislatívou.

### Pre právnické osoby v Európskej únii

Ak potrebujete zlikvidovať opotrebované elektrické a elektronické zariadenia, bližšie informácie získate od svojho miestneho predajcu alebo dodávateľa.

### Informácie o likvidácii v krajinách mimo Európskej únie

Tento symbol je platný len v Európskej únii. Ak si želáte zlikvidovať toto zariadenie, obráťte sa na miestny úrad alebo predajcu a poinformujte sa o správnom spôsobe likvidácie tohto typu odpadu.

### Výhradný dovozca a distribútor pre Slovensko:

DSI Slovakia s.r.o.  
Letná 42  
040 01 Košice  
Slovenská republika  
Tel: +421 556 118 110





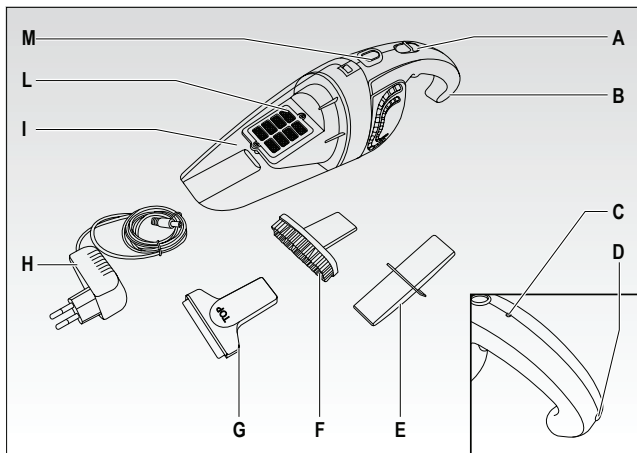

Obr. 1

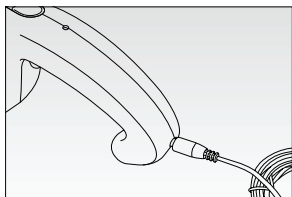

Obr. 2

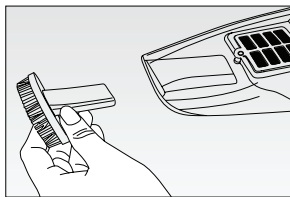

Obr. 3

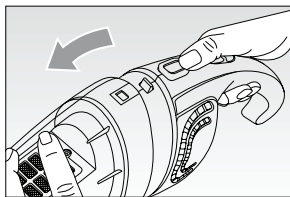

Obr. 4

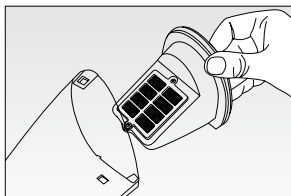

Obr. 5

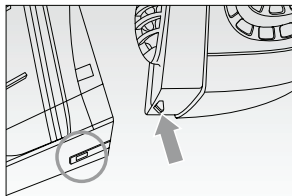

Obr. 6

## **DŮLEŽITÉ BEZPEČNOSTNÍ POKYNY**

### **PŘED POUŽITÍM SI PŘEČTĚTE TYTO POKYNY**

Zvyšte pozornost při použití elektrických spotřebičů a dodržujte následující pravidla:

- 1 Spotřebič nedávejte na ani do blízkosti zdroje tepla.
- 2 Spotřebič nikdy nepoužívejte v blízkosti osob ani jej nezvedejte do úrovně očí, uší apod..., protože to může vést ke zranění.
- 3 Spotřebič nevystavujte povětrnostním vlivům (déšť, slunce apod.).
- 4 Zabraňte kontaktu přívodního kabelu s horkými plochami.
- 5 Tento spotřebič není určený pro použití osobami (včetně dětí) s omezenými fyzickými, smyslovými nebo mentálními schopnostmi, nebo bez dostatečných zkušeností a znalostí, pokud nejsou pod dohledem osoby odpovědné za jejich bezpečnost.
- 6 Nedovolte dětem hrát si se spotřebičem.
- 7 Do spotřebiče nekládejte žádné předměty, které by mohly bránit proudění vzduchu.
- 8 Držte otvory bez prachu, chomáčů, vlasů apod.
- 9 Spotřebič nikdy nepoužívejte bez filtru.
- 10 Spotřebič nepoužívejte k vysávání horkých, kouřících nebo hořících předmětů, jako jsou cigarety, sirky nebo horký popel.
- 11 Nikdy nevysávejte hořlavé materiály (těkavé tekutiny, benzin, petrolej apod.) ani jej nepoužívejte v místech v velkém množství vody.
- 12 Spotřebič nikdy nepoužívejte v uzavřeném prostředí nebo na místě s výpary olejových barev, laků a rozpouštědel, hořlavých prášků nebo jiných toxických nebo výbušných plynů.
- 13 Nikdy nevysávejte toxické materiály (bělidlo, čpavek, čističe potrubí, benzin apod.).

- 14 NIKDY NEPONOŘUJTE TĚLO SPOTŘEBIČE, ZÁSTRČKU ANI KABEL DO VODY ANI JINÝCH TEKUTIN; UTRĚTE VLHKOU UTĚRKOU.
- 15 PŘED NASAZENÍM NEBO SEJMUTÍM DÍLŮ, PŘED ČIŠTĚNÍM A PO POUŽITÍ SPOTŘEBIČ VYPNĚTE.
- 16 Před připojením nabíječe k elektrické síti se ujistěte, zda napětí na výrobním štítku odpovídá napětí v elektrickém systému.
- 17 BĚHEM POUŽITÍ ODPOJTE NABÍJEČ OD ELEKTRICKÉ SÍTĚ.
- 18 Tento spotřebič používá NiMH nabíjecí baterie a proto jej na konci životnosti nelikvidujte společně s běžným komunálním odpadem. Odneste jej na speciální sběrné místo k recyklaci nebo prodeji, který nabízí tento typ služby. Separovaný sběr domácích spotřebičů pomáhá zabránit případným negativním dopadům na zdraví a životní prostředí i pomáhá v obnově materiálů, ze kterých je spotřebič vyroben, pro ochranu hodnotných zdrojů a energie. Výrobek je označený symbolem přeškrtnuté nádoby na odpadky pro upozornění, že se musí likvidovat samostatně. Baterie nikdy nevhazujte do ohně.
- 19 Pro nejlepší účinnost nikdy nenabíjejte baterie, pokud je teplota prostředí pod 5°C (40° F) nebo nad 40° C (105° F).
- 20 Pokud z baterie vytéká tekutina, spotřebič nepoužívejte; odneste jej do nejbližšího servisního střediska pro výměnu baterií.
- 21 Před použitím ovladačů spotřebiče nebo kontaktem se zástrčkou se ujistěte, zda máte suché ruce.
- 22 K odpojení spotřebiče uchopte zástrčku a odpojte ji od elektrické zásuvky. Nikdy netahejte za přívodní kabel.
- 23 Spotřebič nepoužívejte, pokud má poškozený přívodní kabel nebo zástrčku, nebo je poškozený samotný spotřebič; v takovém případě jej odneste do nejbližšího autorizovaného servisního střediska.
- 24 Abyste zabránili nebezpečí, pokud je poškozený přívodní kabel, musí jej vyměnit výrobce, jeho servisní technik nebo podobně kvalifikovaná osoba.
- 25 Tento spotřebič je určený pouze pro POUŽITÍ V DOMÁCNOSTI a nesmí se používat ke komerčním účelům.
- 26 Tento spotřebič vyhovuje směrnicím 2006/95/EU a EMC 2004/108/EU.
- 27 Jakékoliv výrobcem neschválené změny tohoto spotřebiče mohou vést ke ztrátě záruky.
- 28 V případě likvidace spotřebiče jej doporučujeme znefunkčnit odříznutím přívodního kabelu. Také doporučujeme znefunkčnit části, které mohou být nebezpečné, zejména pro děti, které by si mohly hrát se spotřebičem nebo jeho díly.

- 29 Obaly nenechávejte nikdy v dosahu dětí, protože mohou být nebezpečné.
- 30  Pro správnou likvidaci spotřebiče dle Evropské směrnice 2012/18/EU si přečtěte příslušné informace dodané se spotřebičem.

## NEVYHAZUJTE TENTO NÁVOD

### POPIS SPOTŘEBIČE (Obr. 1)

- A Tlačítko zapnutí/vypnutí
- B Madlo
- C Kontrolka nabíjení
- D Konektor nabíječky
- E Štěrbínový nástavec
- F Vysavač s kartáčem
- G Vysavač pro nečistoty a malé množství vody
- I Nabíjecí adaptér
- I Zásobník prachu
- L Filtr
- M Tlačítka k odemčení

### NABÍJENÍ BATERIE

**DŮLEŽITÉ:** před použitím baterii zcela nabijte.

**DŮLEŽITÉ:** baterii nabíjejte nejméně 24 hodin k její aktivaci před prvním použitím; pak bude plné nabití trvat přibližně 8 hodin.

**DŮLEŽITÉ:** je zcela normální, že spotřebič se během nabíjení zahřívá.

**DŮLEŽITÉ:** spotřebič během nabíjení nepoužívejte.

- Po sestavení spotřebiče připojte nabíječ (H) k elektrické síti a konektor připojte k odpovídající zásuvce (D) na těle spotřebiče (obr. 2). Pro indikaci nabíjení svítí kontrolka (C). Kontrolka nenabízí informaci o stavu nabíjení.

**DŮLEŽITÉ:** před opětovným nabíjením doporučujeme využít celou kapacitu baterie.

### NÁSTAVCE

#### Vysavač (G)

Slouží k vysávání velkých nečistot a malého množství vody.

#### Kulatý kartáč (F)

Vhodný pro čištění pohovek a látek.

## **Štěrbínový nástavec (E)**

Ideální pro čištění rohů a těžko přístupných míst.

## **POKYNY K POUŽITÍ**

**DŮLEŽITÉ:** PO POUŽITÍ A PŘED NASAZENÍM A SEJMUTÍM NÁSTAVCŮ NEBO PŘED ČIŠTĚNÍM SPOTŘEBIČE JEJ VYPNĚTE.

- Nasadte požadovaný nástavec na konce zásobníku na prach (I), stisknutím tlačítka zapnutí/vypnutí (A) zapněte vysavač, držte jej za madlo (B) (obr. 3). Když dochází k vybití baterie, rozsvítí se kontrolka (C) a svítí až do úplného vybití baterie. Baterii nabijte dle dříve uvedeného postupu.

## **ČIŠTĚNÍ**

**DŮLEŽITÉ:** NIKDY NEPONORUJTE SPOTŘEBIČ, ZÁSTRČKU ANI KABEL DO VODY ANI JINÝCH TEKUTIN; UTŘETE VLHKOU UTĚRKOU.

**DŮLEŽITÉ:** PO POUŽITÍ A PŘED NASAZENÍM A SEJMUTÍM NÁSTAVCŮ NEBO PŘED ČIŠTĚNÍM SPOTŘEBIČE JEJ VYPNĚTE.

- Tělo spotřebiče čistěte pouze vlhkou utěrkou pomocí jemného saponátu. Při čištění vysavače zabraňte vniknutí tekutiny do vysavače. Nikdy nepoužívejte agresivní čisticí prostředky (odstraňovače skvrn nebo rozpouštědla), protože mohou poškodit plast.

## **Vyprázdnění zásobníku na prach (I)**

**DŮLEŽITÉ:** vyprázdňte zásobník na prach (I) a filtr (L) ve správné době; pokud je zásobník na prach plný nebo je ucpaný filtr, sníží se sací výkon.

- Stiskněte tlačítko uvolnění (M) a vytáhněte celý zásobník (obr. 4).
- Vyndejte filtr (L) (obr. 5) a pokračujte v čištění.

**DŮLEŽITÉ:** filtr (L) umyjte pouze čistou vodou, bez použití saponátu nebo mycích prostředků.

- Prach ze zásobníku (I) dejte do plastového sáčku; pokud je to nutné, zásobník vypláchněte.
- Všechny díly vysušte a sestavte je.
- Sestavte tělo spotřebiče se zásobníkem prachu, vložením jazýčku na tělo do otvoru na zásobníku a zatlačte pojistku, dokud nezapadne na místě (obr. 6).

**DŮLEŽITÉ:** správně sestavte filtr (L) a zásobník prachu (I) před použitím spotřebiče.

## ODSTRANĚNÍ PŘÍPADNÝCH PROBLÉMŮ

<b>Problém</b>	<b>Možná příčina</b>	<b>Řešení</b>
Motor nefunguje.	Vybitá baterie.	Nabijte baterii.
Slabý sací výkon.	Plný zásobník prachu nebo zablokovaný filtr.	Vyprázdněte zásobník prachu a vyčistěte filtr.
Kontrolka nabíjení nefunguje.	Odpojené napájení.	Pevně připojte.
	Nabíječ není zcela zasunutý.	
	Prach mezi motorem a základnou.	Odstraňte prach.
Doba provozu baterie se značně zkracuje.	Pokud je baterie zcela nabitá po 8 hodinách.	Pokud baterie funguje pouze 1-2 minuty po plném 8-hodinovém nabíjení, ztratila kapacitu a je nutné ji vyměnit za novou. Kontaktujte autorizované servisní středisko.

## Informace pro uživatele k likvidaci elektrických a elektronických zařízení (domácnosti)



Tento symbol na produktech anebo v průvodních dokumentech znamená, že použité elektrické a elektronické výrobky nesmí být přidány do běžného komunálního odpadu.

Ke správné likvidaci, obnově a recyklaci doručte tyto výrobky na určená sběrná místa, kde budou přijata zdarma. Alternativně v některých zemích můžete vrátit své výrobky místnímu prodejci při koupi ekvivalentního nového produktu. Správnou likvidací tohoto produktu pomůžete zachovat cenné přírodní zdroje a napomáháte prevenci potenciálních negativních dopadů na životní prostředí a lidské zdraví, což by mohly být důsledky nesprávné likvidace odpadů. Další podrobnosti si vyžádejte od místního úřadu nebo nejbližšího sběrného místa. Při nesprávné likvidaci tohoto druhu odpadu mohou být v souladu s národními předpisy uděleny pokuty.

### Pro podnikové uživatele v zemích Evropské unie

Chcete-li likvidovat elektrická a elektronická zařízení, vyžádejte si potřebné informace od svého prodejce nebo dodavatele.

### Informace k likvidaci v ostatních zemích mimo Evropskou unii

Tento symbol je platný jen v Evropské unii.

Chcete-li tento výrobek zlikvidovat, vyžádejte si potřebné informace o správném způsobu likvidace od místních úřadů nebo od svého prodejce.

### Výhradní dovozce a distributor pro ČR:

DSI Czech, spol. s.r.o.  
Křižíkova 237/36A  
186 00 Praha 8 – Karlín  
Česká republika  
Tel: + 420 225 386 130